

راهنمای نصب و راه اندازی
سیستم حفاظتی 4NET



• • (مدل B500)



- ● ● ۴ قابلیت های تلفن کننده دوگانه سیمکارت و خط ثابت
- ● ● ۵ نکاتی که قبل از تنظیمات دستگاه باید رعایت شود
- ● ۶ تنظیم نمودن شماره تماس و sms 
- ● ۶ وارد نمودن کد شهر 
- ● ۷ ضبط و پخش پیام 
- ● ۷ تنظیم نوع تحریک 
- ● ۸ تنظیم نوع شماره گیری خط ثابت 
- ● ۸ تنظیم سیستم هشدار قطع برق 
- ● ۸ تنظیم الویت تماس و SMS 
- ● ۹ تنظیم ملودی دینگ دانگ 
- ● ۹ انتخاب پیش فرض سیستم شماره گیری 
- ● ۱۰ تنظیم اپراتور 
- ● ۱۰ تنظیم زبان ارسال sms 
- ● ۱۱ تنظیم کنترل از راه دور از طریق سیمکارت 

جدول کدهای ارتباط با تلفن کننده از راه دور ● ● ●

۱۱

تنظیم تعداد زنگ سیستم کنترل از راه دور ● ● ●

۱۴

تغییر رمز دستگاه ● ● ● 

۱۴

شارژ سیم کارت ● ● ● 

۱۴

تست تماس از طریق سیمکارت و خط ثابت و sms ● ● ● 

۱۵

ارتباط با دستگاه از طریق sms ● ● ●

۱۶

اضافه نمودن ریموت ● ● ● 

۱۷

تنظیم مدت زمان آژیر ● ● ● 

۱۸

تنظیم رله خروجی ● ● ● 

۱۸

فعال نمودن زون ۲۴ ساعته ● ● ● 

۱۹

راه اندازی دینگ دانگ ● ● ● 

۱۹

کد دادن چشم بیسیم ● ● ●

۲۰

بازگشت به تنظیمات کارخانه ● ● ●

۲۱

عیب یابی و رفع عیب دستگاه ● ● ●

۲۲

- ارسال sms فارسی و انگلیسی (قابل انتخاب)
- ارتباط با دستگاه از طریق خط ثابت و سیمکارت
- دارای ۳ خروجی منفی
- دارای ۲۰ حافظه
- کنترل دزدگیر و وسایل برقی متصل به دستگاه از طریق تماس و sms
- امکان توقف شماره گیری توسط sms و یا در پایان شماره گیری سیمکارت
- امکان توقف شماره گیری توسط کیبورد بعد از پایان شماره گیری
- گزارش قطع و وصل برق شهر توسط تماس و sms
- دارا بودن قابلیت استراق سمع
- برنامه Android ویژه تلفن همراه

قابلیت های سانترال ۹ زون

- ۶ زون باسیم و ۳ زون بیسیم
- قابلیت نصب ۱۵ عدد چشم یا مگنت بیسیم
- دینگ دانگ قابل کنترل
- زون ۲۴ ساعته
- حافظه آلارم
- مدار آژیر پر قدرت
- کد لرنینگ



- قبل از نصب سیمکارت در صورت فعال بودن پین کد، توسط تلفن همراه پین کد را غیرفعال کنید.
- نکته ۱: چنانچه از سیمکارت اعتباری همراه اول استفاده مینمایید، سیمکارت را داخل تلفن همراه بگذارید، ۴۴۴ را شماره گیری نموده پس از ارتباط با اپراتور عدد ۷ (انتخاب زبان) سپس ۲ (انگلیسی) و در نهایت ۱ (تایید) را انتخاب کنید.
- نکته ۲: قبل از وارد کردن سیمکارت برق دستگاه را قطع نمایید. (در غیر از اینصورت آسیب جدی به دستگاه وارد میشود).
- روشن و خاموش کردن دستگاه توسط کیپد با وارد کردن رمز دستگاه.
- رمز دستگاه ۱۲۳۴ میباشد.
- دستگاه فقط از شماره ای که در حافظه ۱۱ ذخیره شده sms قبول میکند.
- دستگاه فقط میتواند توسط نرم افزار از شماره ای که در حافظه ۱۱ قرار دارد، پیام دریافت کند.
- متن sms میتواند به صورت فارسی، انگلیسی و یا ترکیبی باشد.
- متن sms باید بدون فاصله نوشته شود.
- نکته ۳: در صورت فراموش کردن رمز میتوانید شاسی Password بر روی برد را به مدت ۱۰ ثانیه فشرده نگه دارید تا رمز به حالت پیش فرض (۱۲۳۴) ریست شود.
- چنانچه دستگاه بصورت بیصدا (part set) روشن شود زونهای ۳.۲.۱ و ۷ در مدار باقیمانده و مابقی زونها حذف میشوند.



- دستگاه پس از تحریک با شماره های موجود در حافظه ۱ تا ۱۰ تماس گرفته و برای شماره های موجود در حافظه ۱۱ تا ۲۰ sms ارسال میکند. شماره های ثابت حتما میبایست با کد شهر وارد شوند. شماره موجود در حافظه ۱۱ میتواند از طریق sms به دستگاه فرمان ارسال کند. شماره موجود در حافظه ۱۱ میتواند از نرم افزار ANDROID به دستگاه فرمان ارسال کند.

• • وارد نمودن کد شهر

- در صورت استفاده از خط ثابت حتما در این منو کد شهر محل نصب دستگاه را وارد کنید.



•• ضبط و پخش پیام

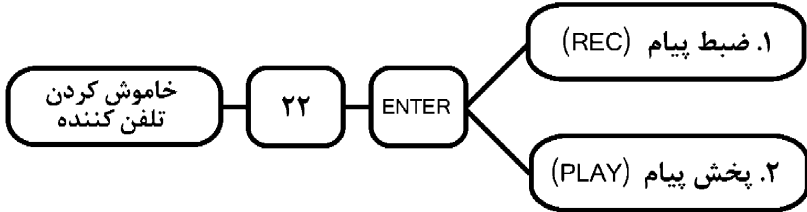

- برای ضبط پیام ۱۲ ثانیه فرصت میباشد. در صورتی که بخواهیم کمتر از ۱۲ ثانیه پیام ضبط کنیم در پایان پیام کلید ENTER را فشار میدهیم. (پیشنهاد می گردد جهت عملکرد بهتر دستگاه پیام را به صورت کامل پر کنید.)

•• تنظیم نوع تحریک

- با انتخاب تحریک سطحی (LEVEL) دستگاه تا زمانی که تحریک موجود است با شماره های حافظه تماس گرفته و با قطع تحریک شماره گیری متوقف می گردد. با انتخاب تحریک لحظه ای (EDGE) پس از تحریک ، دستگاه با تمام شماره های حافظه تماس میگیرد.

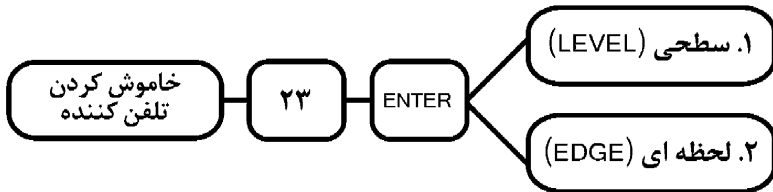



• تنظیم نوع شماره گیری خط ثابت

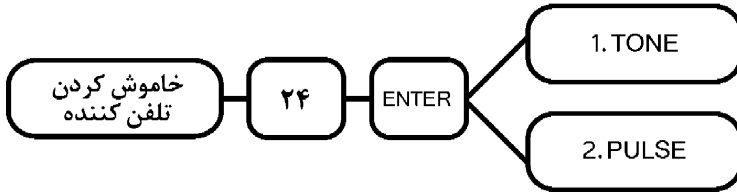

• تنظیم سیستم هشدار قطع برق

- در صورت فعال شدن این ویژگی چنانچه سیگنال ورودی POWER دستگاه قطع شود ، با شماره حافظه ۱ تماس گرفته شده، پیغام برق قطع شنیده میشود و به شماره حافظه ۱۱ sms ارسال میشود و با وصل شدن مجدد برق به شماره ۱۱ sms ارسال می گردد.

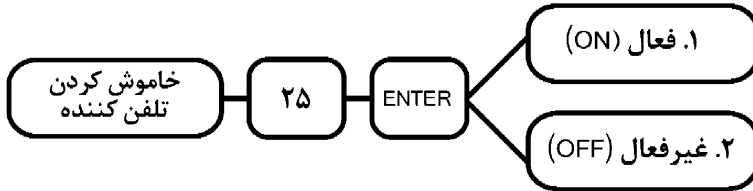

• تنظیم الویت تماس و SMS

- در صورت فعال کردن این ویژگی (به عنوان مثال) اگر الویت با SMS باشد ، دستگاه پس از تحریک اول SMS ارسال میکند و بعد تماس میگیرد.

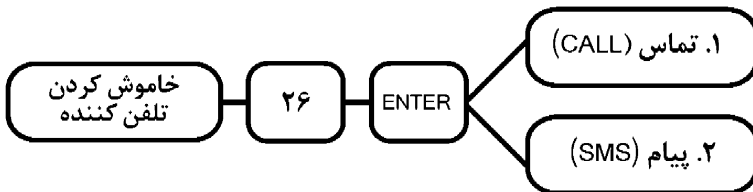

تنظیم ملودی دینگ دانگ

- در صورتی که دینگ دانگ دزدگیر فعال باشد با هر بار باز و بسته شدن زون ۱ از بلندگوی داخلی ، متناسب با تنظیم فوق پیغام خوش آمدید یا ملودی پخش میشود .

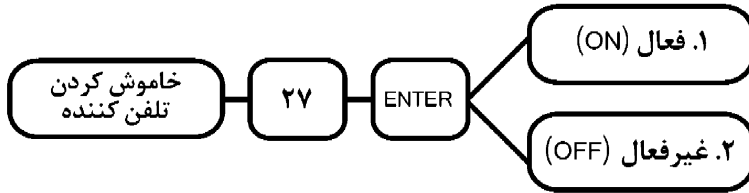

انتخاب پیش فرض سیستم شماره گیری خط ثابت یا GSM (پیش فرض GSM)

- توسط این منو میتوان سیستم پیش فرض شماره گیری دستگاه (خط ثابت یا سیمکارت) را انتخاب نمود . چنانچه تحریک ایجاد شود ، دستگاه موجود بودن سیستم انتخابی را بررسی کرده ، در صورت موجود بودن شماره گیری را توسط آن انجام میدهد در غیر اینصورت شماره گیری توسط سیستم دوم انجام می گیرد.

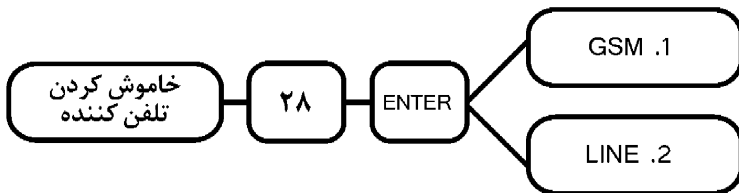



● ● تنظیم اپراتور (پیش فرض ایرانسل)

- این دستگاه قابلیت شناخت و ارتباط با اپراتورهای ایرانسل و همراه اول را دارا میباشد. لذا از قراردادن سایر سیمکارت ها در دستگاه اجتناب نمایید.

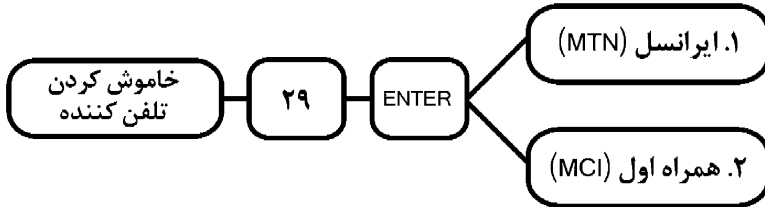

- نکته: پس از قرار دادن سیمکارت داخل دستگاه اپراتور را مشخص کنید در غیر اینصورت برای استعلام شارژ به شما پیام نامشخص ارسال میکند و در صورت استفاده از سیمکارت همراه اول زبان را فارسی کنید. (نکته ۱، صفحه ۵)

● ● تنظیم زبان ارسال sms (پیش فرض انگلیسی)

- در این منو زبان sms های ارسالی دستگاه برای کاربران مشخص میگردد.

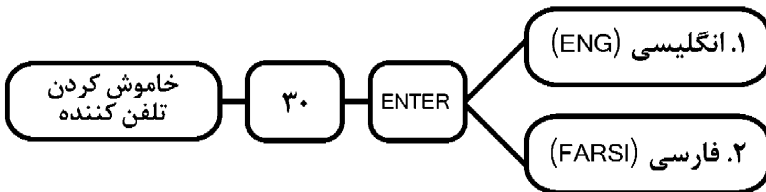

●● تنظیم کنترل از راه دور از طریق سیمکارت

- در این منو میتوان قابلیت تماس کاربر با سیمکارت را فعال و غیر فعال نمود. در حالت فعال بودن این قابلیت در صورت تماس با سیمکارت پس از تعداد زنگ مشخص شده در منوی ۳۲ سیستم از کاربر درخواست رمز نموده و در صورت دریافت رمز صحیح وارد منو میشود. در این حالت کاربر میتواند دزدگیر، وسایل برقی متصل و تلفن کننده را خاموش و روشن نماید.

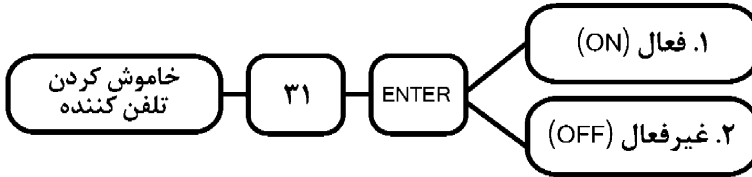

●● جدول کدهای ارتباط با تلفن کننده از راه دور

- در صورت تماس با دستگاه و بعد از شنیدن پیام رمز را وارد کنید اگر کد دستگاه را به صورت صحیح وارد کنید، پیام ورود به منو پخش می شود که میتوان مطابق جدول زیر امکانات دستگاه را کنترل کرد.

کد	عملکرد
۱	خاموش و روشن کردن دزدگیر
۲	خاموش و روشن کردن خروجی ۲
۳	خاموش و روشن کردن خروجی ۳
۴	خاموش و روشن کردن خروجی ۴
۵	استراق سمع به مدت ۱۰ ثانیه
۶	خاموش و روشن کردن تلفن کننده

- متوقف کردن شماره گیری از راه دور
بعد از تماس دستگاه با شماره تلفن مورد نظر و بعد از پخش پیام سرقت دستگاه درخواست رمز می کند که بعد از وارد کردن رمز صحیح شمارگیری متوقف می شود و میتوان همان لحظه وارد منو شده و خروجی های دستگاه را کنترل کنید.
نکته: در صورت ورود رمز در پایان پیام سرقت شماره گیری متوقف شده و با شماره های بعدی تماس نمی گیرد.

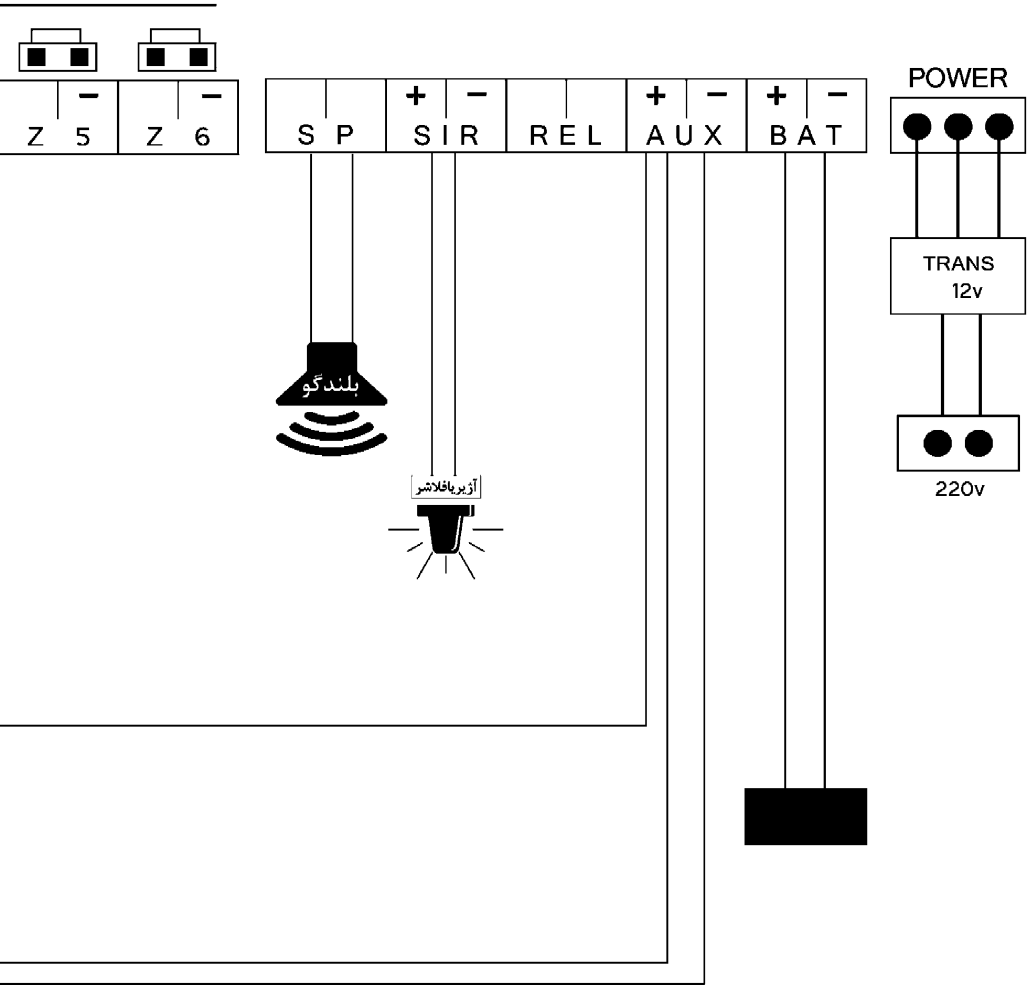

* جهت استفاده از هر زون جامپر مربوط به آن زون را بردارید.

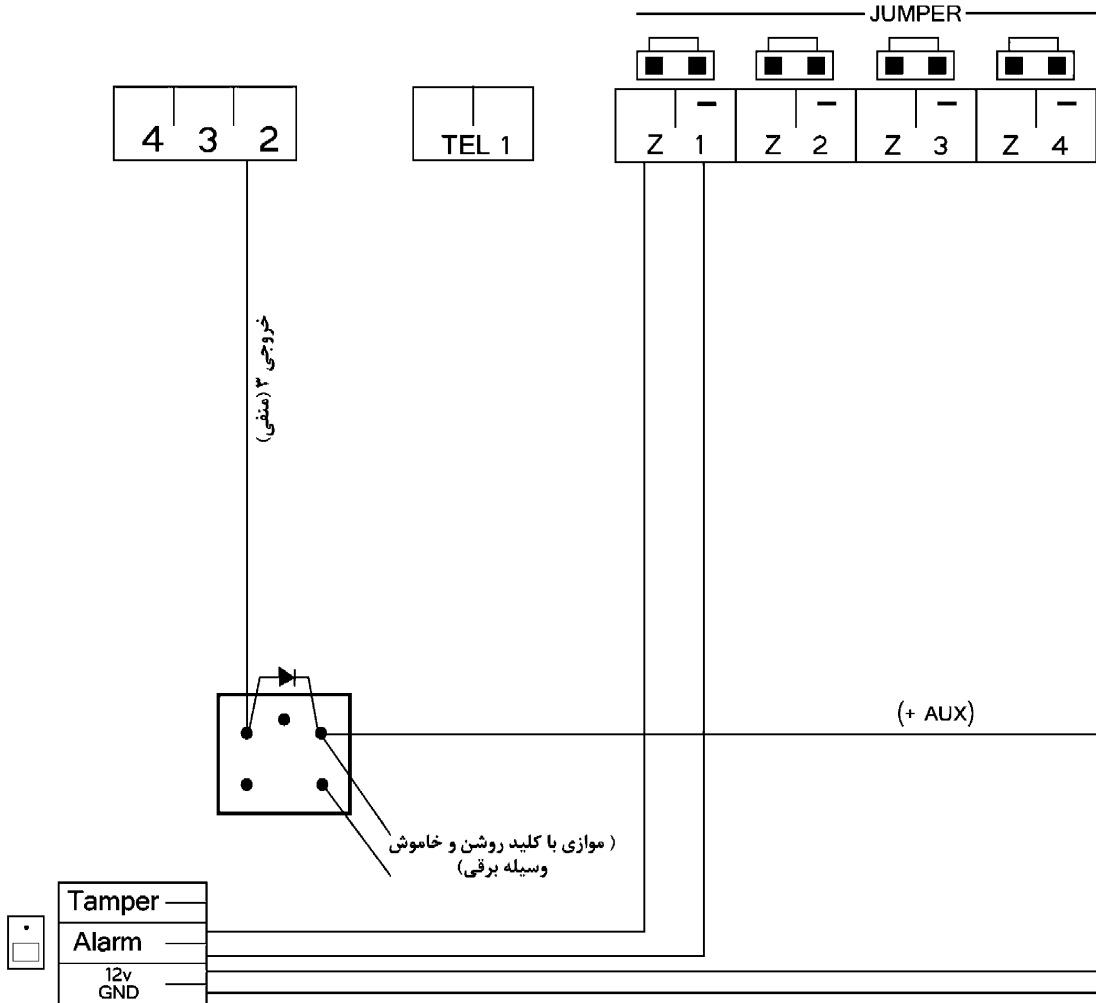

● ● تنظیم تعداد زنگ سیستم کنترل از راه دور ۱۴



- نکته: اگر دستگاه روی عدد ۲ تنظیم شود، زمانیکه با تلفن همراه یا ثابت با محل مورد نظر تماس بگیرد، بعد از ۲ زنگ پیام رمز را وارد کنید شنیده میشود. در صورتی که کد صحیح باشد، شما وارد منو میشوید.

● ● تغییر رمز دستگاه

- دقت فرمایید که پس از تغییر رمز دستگاه، رمز sms و نرم افزار اندروید را نیز تغییر دهید.



● ● شارژ سیم کارت

- قبل از اقدام به شارژ از انتخاب صحیح اپراتور اطمینان حاصل نمایید. (مرجوع به کد ۲۹)



- نکته: اگر اپراتور مشخص نشود دستگاه به شما پیام نامشخص ارسال میکند.

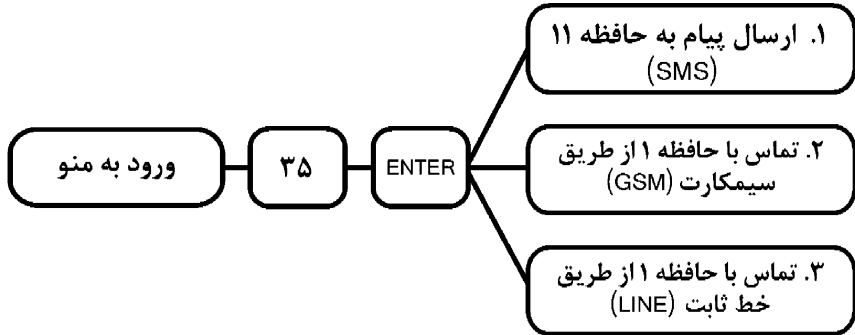

- در این دستگاه حافظه ۱۱ به عنوان مدیر شناخته میشود.
- نکته: دستگاه فقط از شماره ای که در حافظه ۱۱ ذخیره شده sms قبول میکند.
- متن sms میتواند به صورت فارسی ، انگلیسی و یا ترکیبی باشد.
- متن sms باید بدون فاصله نوشته شود.
- امکان استفاده از نرم افزار اندروید برای شماره ای که داخل حافظه ۱۱ ذخیره شده است، ممکن است.

مثال	عملکرد	دستور
*۱۰#*۱۲۳۴*	خاموش کردن دزدگیر	*۱۰#*رمز*
*۱۱#*۱۲۳۴*	روشن کردن دزدگیر	*۱۱#*رمز*
*۴۰#*۱۲۳۴*	خاموش کردن خروجی ۵/۴/۳/۲	*۵۰/۴۰/۳۰/۲۰#*رمز*
*۴۱#*۱۲۳۴*	روشن کردن خروجی ۵/۴/۳/۲	*۵۱/۴۱/۳۱/۲۱#*رمز*
*۴۲#*۱۲۳۴*	روشن کردن لحظه ای خروجی ۲/۳/۴/۵	*۵۲/۴۲/۳۲/۲۲#*رمز*
*۶۰#*۱۲۳۴*	خاموش کردن تلفن کننده	*۶۰#*رمز*
*۶۱#*۱۲۳۴*	روشن کردن تلفن کننده	*۶۱#*رمز*
*۷۰#*۱۲۳۴*	توقف شماره گیری	*۷۰#*رمز*
*۹۸۴۵۲#*۷۲#*۱۲۳۴*	ارسال کد شارژ جهت شارژسیمکارت	*#کد شارژ#۷۲*رمز*
*۷۴#*۱۲۳۴*	اعلام وضعیت دستگاه و خروجیها	*۷۴#*رمز*
*۷۵#*۱۲۳۴*	استعلام شارژ	*۷۵#*رمز*
*۷۶#۱۱۱۱#*۱۲۳۴*	تغییر رمز دستگاه	*#رمز جدید#۷۶*رمز*
*۱۲#*۱۲۳۴*	دستگاه نیمه فعال میشود partset	*۱۲#*رمز*

- نکته: در صورتی که تلفن همراه شما، دارای ۲ سیمکارت است حتما اولویت تماس باید با شماره ای باشد که داخل حافظه ۱۱ ذخیره شده است.

•• اضافه نمودن ریموت

- در صورت اضافه شدن ریموت دستگاه یک بیپ میزند.

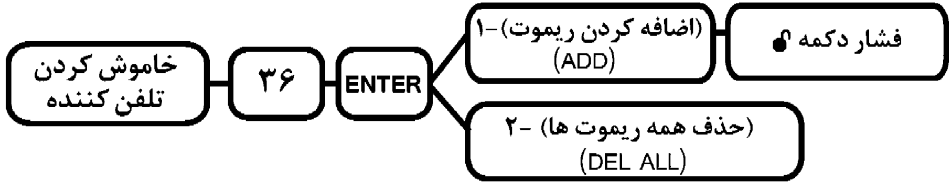

•• تک آژیر

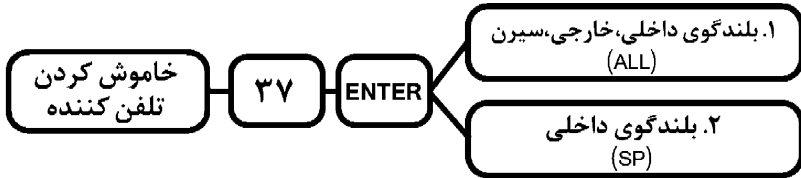

- اگر حالت ۱ (بلندگوی داخلی، خارجی و سیرن) فعال باشد، می توان تک صدای بلندگوی خارجی را توسط ۲ عدد دیپ سویچ دستگاه تنظیم نمود.



حد اکثر



سطح ۲



سطح ۱



حداقل

•• تنظیم مدت زمان آژیر (پیش فرض ۱ دقیقه) ۱۸

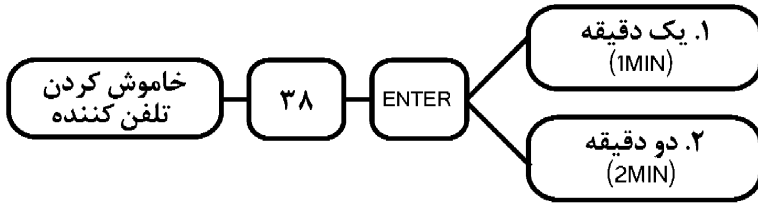

•• تنظیم رله خروجی

- این خروجی به صورت پیش فرض، همراه با روشن و خاموش شدن دستگاه وصل و قطع میشود که میتوان آن را به عنوان فرمان درب بازکن استفاده نمود.

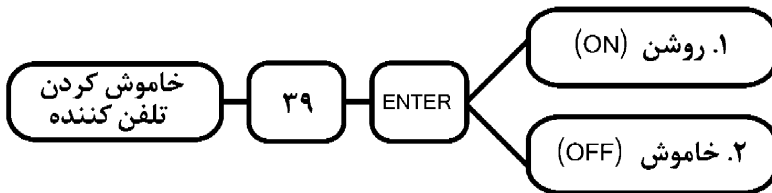

- این خروجی به صورت پیش فرض، برای فرمان درب باز کن تنظیم شده است و با انتخاب گزینه ۲ همراه با روشن و خاموش شدن دستگاه رله، قطع و وصل میشود که می توان از آن برای اتصال به پروژکتور استفاده کرد.

●● فعال نمودن ۲۴ ساعته

- زون ۴ میتواند به صورت ۲۴ ساعته فعال باشد که برای اتصال پدال یا دنکتور حریق و ... مناسب است.

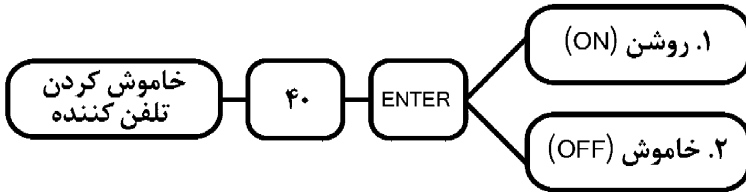

- نکته: اگر زون ۲۴ ساعته فعال باشد و دستگاه با ریموت خاموش شود، زون ۴ از مدار خارج میشود با یکبار روشن و خاموش کردن دستگاه دوباره به مدار باز میگردد.

●● راه اندازی دینگ دانگ

- زون ۱ میتواند دارای دینگ دانگ باشد در اینصورت با هر بار بازو بسته شدن زون ۱ (در حالت خاموش) دستگاه یک دینگ دانگ پخش میکند .
برای انتخاب نوع دینگ دانگ به تنظیمات تلفن کننده کد ۲۷ مراجعه نمایید.

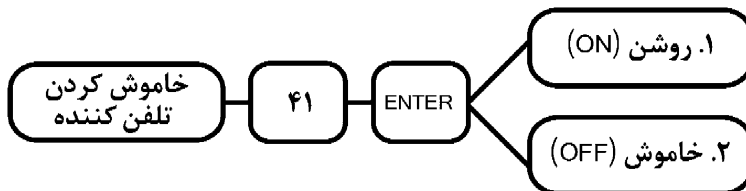

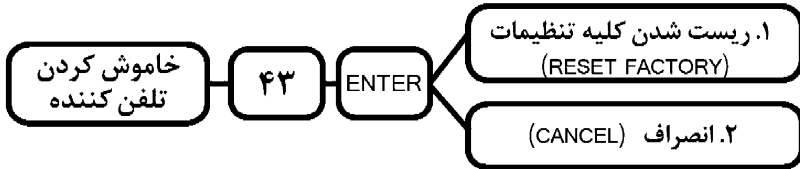

- (بعد از ریست کردن، همه شماره های داخل حافظه و پیام سرقت پاک میشود.)
نکته ۱: پس از ریست، کلیه تنظیمات دستگاه به حالت پیش فرض تغییر یافته و تمام ریموت ها و چشم های بیسیم و پیغام ضبط شده در دستگاه پاک میشود. برای شناسایی مجدد ریموت و چشم های بیسیم می بایست به ترتیب از طریق منوی ۳۶ و ۴۲ اقدام نمود.
- نکته ۲: برای ریست کردن پسورد، کلید PASSWORD بر روی برد دستگاه را به مدت ۱۰ ثانیه نگهدارید، پسورد دستگاه با ۳ بیب به حالت اولیه (۱۲۳۴) باز میگردد.

عیب	رفع عیب
<ul style="list-style-type: none"> همه زون ها بسته است. بلافاصله بعد از روشن شدن ، دستگاه آژیر میزند. 	<ul style="list-style-type: none"> فیوز AUX چک شود.
<ul style="list-style-type: none"> صفحه LCD متنی را نشان نمی دهد. 	<ul style="list-style-type: none"> پتانسیومتر مربوط به LCD تنظیم شود.
<ul style="list-style-type: none"> زون باز و بسته نمیشود. 	<ul style="list-style-type: none"> جامپر مربوط به هرزون بعد از نصب چشم باز شود.
<ul style="list-style-type: none"> چشم بی سیم کد نمی گیرد. 	<ul style="list-style-type: none"> جامپر ها برای هر زون مطابق دفترچه تنظیم شود. فرکانس چشم 315mhz باشد. جامپر فرکانس بر روی ۴/۷ باشد.
<ul style="list-style-type: none"> دستگاه در هنگام خاموش بودن آژیر مقطع میزند. 	<ul style="list-style-type: none"> زون ۲۴ ساعته فعال است.
<ul style="list-style-type: none"> دستگاه sms قبول نمی کند. 	<ul style="list-style-type: none"> ۱. شماره ارسال کننده پیام مدیر نیست. ۲. رمز پیام یا نرم افزار با رمز دزدگیر مطابقت ندارد. ۳. متن به صورت صحیح تایپ نشده است. ۴. شماره مدیر حتما در حافظه ۱۱ ذخیره باشد.
<ul style="list-style-type: none"> دستگاه Tone قبول نمی کند. 	<ul style="list-style-type: none"> ۱. دستگاه فقط از سیم کارت Tone میگیرد. ۲. میزان آنتن دهی دستگاه چک شود در صورت ضعیف بودن آنتن خارجی نصب شود یا سیمکارت تعویض گردد.

-  روشن کردن درزگیر
-  خاموش کردن درزگیر
-  روشن کردن تلفن کننده
-  خاموش کردن تلفن کننده
-  توقف شماره گیری
-  روشن و خاموش کردن خروجی ها
-  استعلام شارژ
-  شارژ سیم کارت
-  تغییر رمز دستگاه
-  مطمئن زمان ارسال فرمان روشن و خاموش کردن درزگیر
-  تنظیمات
-  درباره ما

-  روشن کردن دزدگیر
-  خاموش کردن دزدگیر
-  روشن کردن تلفن کننده
-  خاموش کردن تلفن کننده
-  توقف شماره گیری
-  روشن و خاموش کردن خروجی ها
-  استعلام شارژ
-  شارژ سیم کارت
-  تغییر رمز دستگاه
-  تنظیم زمان ارسال فرمان روشن و خاموش کردن دزدگیر
-  تنظیمات
-  درباره ما

-  روشن کردن درزگیر
-  خاموش کردن درزگیر
-  روشن کردن تلفن کننده
-  خاموش کردن تلفن کننده
-  توقف شماره گیری
-  روشن و خاموش کردن خروجی ها
-  استعلام شارژ
-  شارژ سیم کارت
-  تغییر رمز دستگاه
-  منظم زمان ارسال فرمان روشن و خاموش کردن درزگیر
-  تنظیمات
-  درباره ما

-  روشن کردن دزدگیر
-  خاموش کردن دزدگیر
-  روشن کردن تلفن کننده
-  خاموش کردن تلفن کننده
-  توقف شماره گیری
-  روشن و خاموش کردن خروجی ها
-  استعلام شارژ
-  شارژ سیم کارت
-  تغییر رمز دستگاه
-  تنظیم زمان ارسال فرمان روشن و خاموش کردن دزدگیر
-  تنظیمات
-  درباره ما

www.4netalarm.com

support@4netalarm.com

